

ELEKTRICKÉ ZAHRADNÍ NŮŽKY
BCL226

BAHCO®

PROVOZNÍ POKYNY



CE



**PEČLIVĚ SI PŘEČTĚTE VŠECHNA BEZPEČNOSTNÍ UPOZORNĚNÍ A POKYNY.**

Neodržení těchto upozornění a pokynů může mít za následek úraz elektrickým proudem, požár nebo jiné vážné zranění.

USCHOVEJTE SI VŠECHNA VAROVÁNÍ A POKYNY PRO BUDOUCÍ POUŽITÍ.

Důsledně dodržujte zákony a předpisy příslušných zemí týkající se likvidace odpadu.



Elektrické a elektronické spotřebiče nelze likvidovat jako domácí odpad. Je zakázáno vyhazovat vyřazené strojní zařízení.

Seznam ikon s vysvětlením

Zvláštní bezpečnostní opatření při práci s elektrickými zahradnickými nůžkami



Nebezpečí poranění - držte ruce dál od řezné hlavy



Nevystavujte dešti, vodě nebo vlhkému prostředí



Uchovávejte mimo dosah zdrojů tepla



Nepoužívejte poškozené nebo rozbité baterie



Používejte ochranné brýle



Používejte ochranné rukavice



Přečtěte si uživatelskou příručku.



Neodkládejte do běžného odpadu



Recyklujte v souladu s místními předpisy o odpadech



Zařízení splňující normy ES



Zařízení splňující normy UK CA



Zařízení splňující požadavky stanovené nebo upravené předpisy v Austrálii a na Novém Zélandu



Bateriový systém splňující požadavky Kalifornské energetické komise na účinnost

OBSAH

Popis výrobku	4
Technické specifikace	4
Obsah dodávky	4
Součásti výrobku	5
Bezpečnostní opatření	6
Zamýšlené použití	6
Požadavky uživatelů	6
Použití, údržba a bezpečnostní opatření baterie	7
Nabíjení baterie	7
Bezpečnostní opatření	8
Údržba baterií	9
Provoz výrobku	10
Údržba před použitím	10
Uvedení do provozu	10
Vypnutí	11
Tipy v případě závady	12
Mazání čepelí	13
Postup při mazání čepelí	13
Nastavení čepele	13
Výměna čepele	14
Použití, údržba a bezpečnostní opatření	15
Bezpečnostní opatření pro použití	15
Bezpečnostní opatření	16
Bezpečnostní opatření na pracovišti.....	16
Pokyny pro elektrickou bezpečnost	16
Pokyny pro osobní bezpečnost	16
Obecná bezpečnostní upozornění pro elektrické nářadí	17
Bezpečnost na pracovišti	17
Elektrická bezpečnost	17
Osobní bezpečnost	17
PPoužívání a péče o elektrické nářadí	18
Servisní podpora	18
Záruční podmínky a registrace	19

Popis výrobku

Tyto elektrické nůžky na větve jsou akumulátorové nůžky určené pro snadné a přesné stříhání. Jsou vybaveny výkonným motorem a poradí si s větvěmi o průměru až 26 mm.

Kuřifik obsahuje elektrický zahradní nůžky, které jsou vybaveny čepelí a protičepelí,, lithiovou baterií, nabíječkou a sadu nářadí.

TECHNICKÁ SPECIFIKACE

Model	BCL226
Maximální napětí	12.6V
Jmenovité napětí	10.8V
Výkon	400W
Baterie	10.8V - 2.5Ah
Nabíjecí napětí	AC110V ~ 220V
Doba nabíjení	2.5 h
Doba provozu na 1 baterii	3 ~ 4 h
Maximální průměr řezu	26 mm
Hmotnost	0,730 kg

OBSAH DODÁVKY

1. Elektrické nůžky na větve
2. Nabíječka baterií
3. Bateriový blok
4. Sada nářadí

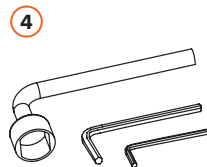
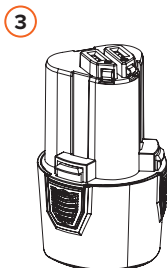
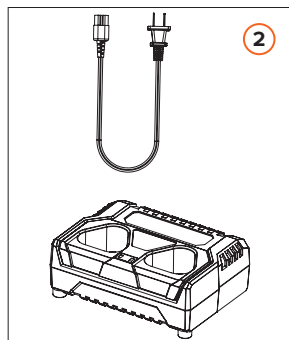
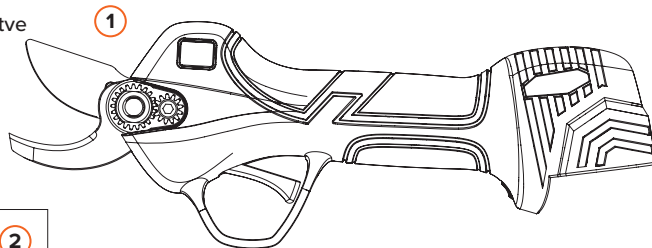

Komponenty výrobku

1. Čepel
2. Protičepel
3. Hřídel hlavy
4. Blokový šroub
5. LCD displej
6. Spouštěč
7. Tlačítko ON/OFF
8. Tlačítko pro vyjmutí baterie
9. Uložení baterie
10. Zástrčky nabíječky pro akumulátory
11. Síťový kabel nabíječky
12. Patice pro nabíjení baterie
13. Patice pro vybíjení baterie

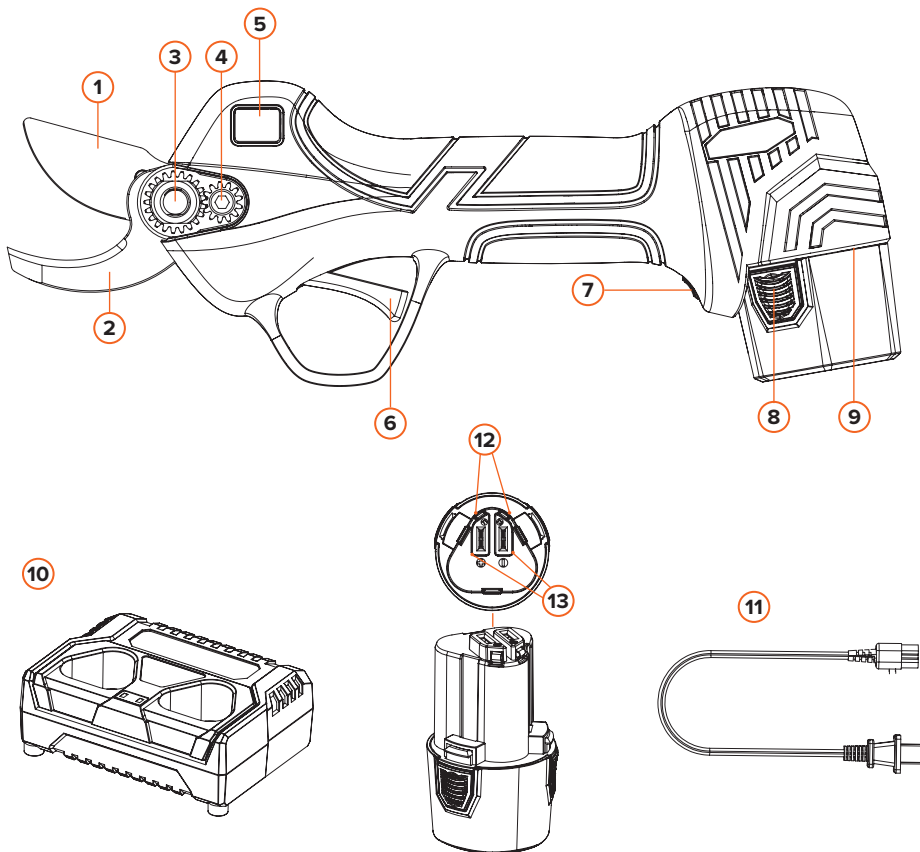

Bezpečnostní opatření

Při práci s elektrickými nůžkami na větve držte ruce v dostatečné vzdálenosti od místa řezu, abyste předešli případnému poranění.

ZAMÝŠLENÉ POUŽITÍ

1. Baterie a nabíječky, které nejsou výslovně schváleny pro nůžky na větve, mohou způsobit požár nebo výbuch. To může mít za následek vážná nebo smrtelná zranění a způsobit škody na majetku.
2. Používání zahradních nůžek, akumulátoru nebo nabíječky k účelům, pro které nejsou určeny, může vést k vážným nebo smrtelným zraněním a může způsobit škody na majetku.

POŽADAVKY UŽIVATELE



POZOR! Uživatelé, kteří neobdrželi pokyny, neznají a nedokáží posoudit nebezpečí, která s sebou nůžky na větve, baterie a/nebo nabíječka nesou, mohou uživatele nebo jiné osoby vážně zranit nebo usmrtit.

Přečtěte si návod k použití, ujistěte se, že mu rozumíte, a uschovejte jej na bezpečném místě pro případné budoucí použití.

Uživatel musí splňovat následující požadavky:

- a) Uživatel je fyzicky, smyslově a duševně schopen používat nůžky na větve, akumulátor a nabíječku pro práci s nimi. Pokud je uživatel schopen s elektrickým nářadím pracovat, ale má fyzická, smyslová nebo duševní omezení, může se zařízením pracovat pouze pod dohledem odpovědné osoby nebo po obdržení pokynů.
- b) Uživatel musí být dospělá osoba.
- c) Před prvním použitím nůžek a před použitím nabíječky a akumulátoru obdržel uživatel pokyny od servisního prodejce nebo jiného odborníka.
- d) Uživatel není pod vlivem alkoholu, léků a/nebo drog.

Použití, údržba a bezpečnostní opatření baterie

NABÍJENÍ BATERIE

Akumulátor nových nůžek není plně nabitý. Položte akumulátor na stůl, zasuňte výstupní konektor nabíječky do zásuvky akumulátoru, jak je znázorněno na obr. 1, a poté zapojte nabíječku do zásuvky. Jakmile se rozsvítí kontrolka, nabíjení začíná. Svítí-li kontrolka nabíječky červeně, znamená to, že nabíječka nabíjí; svítí-li zeleně, nabíjení již proběhlo a baterii lze používat.

Kroky nabíjení:

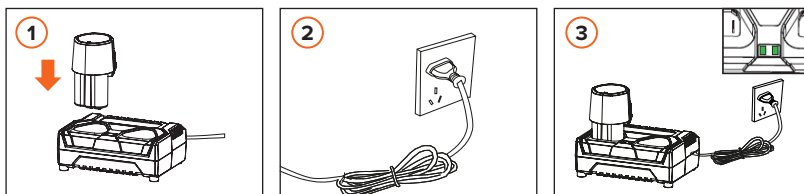

1. Vložte baterii patiči do nabíječky, jak je znázorněno na obr. 1;
2. Zapojte nabíječku do elektrické zásuvky.
3. Když kontrolka nabíječky svítí červeně, znamená to, že se nabíjí; když svítí zeleně, znamená to, že je baterie nabitá.



UPOZORNĚNÍ: Každá kontrolka představuje stav nabití zástrčky. Tato nabíječka má dvě/tři zástrčky, jak je znázorněno na obr. 3. V závislosti na zakoupeném modelu výrobku bude mít dvě nebo tři zástrčky.



K nabíjení baterie použijte nabíječku, která je součástí balení, u každé nabíjecí zástrčky je kontrolka (buď pro individuální nabíjení, nebo pro vícenásobné nabíjení, zkontrolujte kontrolku na nabíječce, zda je nabíjení dokončeno. Nabíječka používá metodu postupného nabíjení namísto současného nabíjení).

POZNÁMKA: Pokud je připojena baterie nebo není připojen zdroj napájení, kontrolka svítí zeleně.

DŮLEŽITÉ: Baterie připojené k nabíječce, která je odpojená od elektrické zásuvky, se budou samovolně vybit, čímž může dojít k jejím nenávratnému poškození baterií.

Nabíjení dvou baterií pomocí jedné nabíječky:

Jak je znázorněno na obrázku

1. Nenabitě články
2. Nabíjení
3. Plně nabité

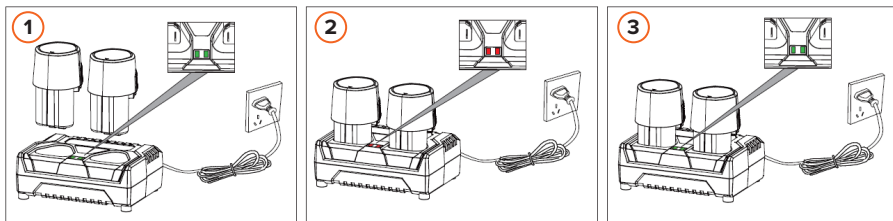
**UPOZORNĚNÍ**

1. Je normální, že se nabíječka a baterie během nabíjení mírně zahřívají.
2. Nová baterie nebo baterie bez dlouhodobého používání dosáhne maximální kapacity přibližně po 5 cyklech nabíjení a vybití.
3. Po krátké době provozu baterií nenabíjejte, protože to může snížit její životnost a výkon.
4. Nepoužívejte poškozenou baterii ani nabíječku a/nebo baterii nerozebírejte.
5. Při vznícení baterie dojde k jejímu výbuchu. Baterii nezahřívajte.
6. Nenabíjejte baterii venku a/nebo ve vlhkém prostředí.
7. S klesajícím výkonem baterie se snižuje kapacita řezného průměru.
8. Během nabíjení musí být elektrické nůžky odpojeny od sítě, je přísně zakázáno používat elektrické nůžky, když se nabíjejí.
9. Baterii neskladujte ve vlhkém prostředí.
10. **VELMI DŮLEŽITÉ:** Pokud se baterie delší dobu nepoužívá, je třeba ji alespoň jednou za 3 měsíce nabít, aby se zachovala její životnost.

ÚDRŽBA BATERIE

1. Nenabíjejte v prostředí s teplotou pod 0oC a nad 45oC, mohlo by dojít k poškození baterie a nabíječky.
2. Před připojením baterie vypněte tlačítko napájení. Pokud je tlačítko napájení zapnuté, hrozí náhodné připojení akumulátoru k nůžkám.
3. K nabíjení baterie používejte pouze nabíječku určenou výrobcem, pokud nabíječka není kompatibilní s baterií, může při nabíjení baterie dojít k požáru a dalším nebezpečím.
4. Pokud baterii nepoužíváte, nepřibližujte ji k malým kovovým předmětům, jako jsou kancelářské sponky, mince, klíče, hřebíky, šrouby, které by vedly ke zkratu baterie, zkrat baterie může způsobit popáleniny nebo požár.
5. Baterii nerozebírejte ani znovu neskládejte.
6. Použití baterie, která byla zkratována, je zakázáno.
7. Nepoužívejte baterii v blízkosti zdrojů tepla.
8. Neházejte baterii do ohně nebo do vody.
9. Nenabíjejte v blízkosti ohně nebo slunečního záření.
10. Nevkládejte do baterie žádné předměty a/nebo do ní nekopejte nebo nebouchejte kladivem.
11. Nepoužívejte silně poškozené nebo deformované baterie.
12. Přímo na baterii nelze pájet.
13. Obrácené nabíjení, změna polarity a nadměrné vybíjení baterie je zakázáno.
14. Nepřipojujte akumulátor přímo do elektrické zásuvky a/nebo zapalovače cigaret v automobilu.
15. Baterii nepoužívejte v zařízeních, která k tomu nejsou určena.
16. Přímý kontakt s lithiovou baterií je zakázán.
17. Neumísťujte baterii do nádob s vysokou teplotou a vysokým tlakem, jako je trouba nebo mikrovlnná trouba.
18. Nepoužívejte žádné vyteklé baterie.
19. Baterii uchovávejte mimo dosah dětí.
20. Baterii nepoužívejte ani neumísťujte na slunce (nebo na přímé sluneční světlo), jinak se může baterie přehřát a vznítit, což může vést k poruše a zkrácení životnosti.
21. Nepoužívejte baterii v místech se statickou elektřinou (>64 V).
22. Při prvním použití baterie je v případě koroze, nepříjemného zápachu nebo jakékoli abnormality zakázáno baterii používat a musí být vrácena na prodejní místo.
23. Pokud si potřísníte pokožku nebo oděv elektrolytem z baterie, opláchněte je čistou vodou.
24. Pokud se elektrické nůžky delší dobu nepoužívají, je třeba akumulátor nabít pro uskladnění.

Provoz výrobku

ÚDRŽBA PŘED POUŽITÍM

Pokyny před spuštěním:

1. Před použitím zkontrolujte nabití baterie.
2. Pokud nůžky nepoužíváte, ujistěte se, že jsou odpojeny od sítě. Uvědomte si, že nůžky musí být odpojeny zejména při doplňování maziva, ostření a/nebo výměně čepele.
3. Před použitím elektrických nůžek zkontrolujte nastavení čepele a protičepele.

UVEDENÍ DO PROVOZU

1. Připojte baterii do elektrických nůžek ve správné poloze patice dle tvaru uložení.
2. Zapněte tlačítko ON/OFF nůžek a rozsvítí se displej. Nejprve se ozve 2krát pípnutí pro zapnutí, poté se 2krát stiskne spoušť, čímž se aktivují elektrické nůžky.
3. **Normální prořezávání:** Stisknutím spouště čepele zavřete a uvolněním spouště je otevřete. Zavírání čepelí: Držte spoušť stisknutou přibližně 5 sekund a po akustických signálech (2 pípnutí) přestaňte spoušť mačkat. Čepele zůstanou zavřené. Poté stiskněte spoušť 2krát, aby se elektrické nůžky opět aktivovaly.

Změna otevření čepele: Podržte spoušť stisknutou po dobu přibližně 1 sekundy, po akustickém signálu (1 pípnutí) spoušť uvolněte.

Aktivace/deaktivace postupného stříhu: Když jsou nůžky vypnuté z provozu, stiskněte tlačítko ON/OFF a poté podržte spoušť stisknutou přibližně 15 sekund, dokud neuslyšíte akustický signál (3 pípnutí).

Bezpečnostní systém prevence proti zranění uživatele (z výroby deaktivován): Zapněte nůžky a držte stisknuté tlačítko ON/OFF, uslyšíte 2 pípnutí; počkejte 6 sekund, dokud neuslyšíte 3. pípnutí a systém se aktivuje. Pro deaktivaci tuto operaci zopakujte.

Vysvětlení fungování systému prevence: Správná funkce tohoto bezpečnostního systému je založena na uzavření elektrického obvodu v uživateli nůžek vedeného přes samotné elektrické nůžky. Jakákoli příčina, která může ovlivnit vodivost (např. použití rukavic, suchá pokožka, vlhkost...), může změnit fungování systému prevence.

UPOZORNĚNÍ: Vzhledem k povaze systému proti proříznutí nemusí tento systém za určitých podmínek správně fungovat:

- Používání rukavic
- Špatná vodivost u uživatele
- Kontakt s jinou osobou než tou, která stříhací nůžky obsluhuje.
- Suchá kůže, mozoly
- Systém bude citlivější ve vlhkém prostředí než v suchém.





POZOR! Tento systém je preventivním prvkem dodatečné ochrany před případným nežádoucím pořezáním. V žádném případě se nesmíte zkušebně dotýkat čepelí. Protože každý elektronický prvek může způsobit nepředvídané poruchy. Za všech okolností použití, při aktivovaném nebo deaktivovaném bezpečnostním systému proti pořezání, musí uživatel vždy zajistit, aby jakákoli část těla, kromě ruky, která drží nůžky, byla v minimální bezpečné vzdálenosti 15 cm od řezných nožů nůžek. Společnost SNA EUROPE nenese odpovědnost za nehody způsobené zahradnickými nůžkami.

4. Před zahájením stříhání zkontrolujte, zda nůžky dobře fungují, zkontrolujte, zda se po stisknutí spouště čepele zavrou a po uvolnění spouště se čepele otevrou. Tento postup několikrát zopakujte.
5. Po kontrole, zda nůžky dobře fungují, začněte pracovat.

VYPNUTÍ

1. Stiskněte spoušť, podržte ji několik sekund stisknutou a poté ji uvolněte, čepel se zavře a neotevře.
2. Vypněte baterii a vyjměte ji z místa v nůžkách.
3. Uspořádejte, vyčistěte a uložte nůžky do kufru.

CHYBOVÁ HLÁŠENÍ

Pokud se vyskytne závada, proved'te příslušné zpracování podle kódu zobrazeného na displeji.

Chybová hlášení na displeji: Pokud se při používání elektrických nůžek objeví na displeji některý z těchto kódů, je možné chybu odstranit nebo reagovat na základě odpovídajícího kódu chybové hlášky.

Obsah závady	Počet bliknutí LED diody	Počet pípnutí	Kód chybové hlášky na displeji
Bez závady	0	0	E00
Bezpečnostní systém proti pořezání	1	1	E01
Chyba proudového senzoru	2	6	E02
Poškození trubic MOS	3	6	E03
Hallova porucha / zlomení čepele	4	3	E04
Špičková proudová ochrana / protiproudová ochrana	5	5	E05
Zablokované otevření / Zablokovaný rotor	6	3	E06
Výchozí fáze	7	4	E07
Podpětí / přepětí	8	1	E08
Přehřátí MOS / čipu	9	6	E09
Porucha komunikace PWM / Chyba napětí příslušenství nůžek	10	2	E10
Chyba typu nástavců nůžek	10	7	E10
Chyba EPROM	11	6	E11
Selhání detekce fáze	12	4	E12
Chyba při programování	13	6	E13
Historie doby prořezávání	14	8	E14
Kontrola délky stříhání	15	8	E15
Počet baterií v nůžkách a bateriovém bloku se liší	16	9	E16
Základní deska nekomunikuje s bateriovým blokem	17	10	E17

E14: Definovaná, neprovedená ochrana.

E15: Definováno, připomíná se pouze neprovedená ochrana a obrazovka displeje pípně pětkrát za minutu.

Mazání čepelí



Před zahájením práce odpojte akumulátor nůžek.

Před použitím nůžek nebo po jejich používání po dobu delší než 4 hodiny čepel namažte..

Pro správné mazání čepelí je nutné, aby byly čepel a protičepel otevřené, jak je vidět na následujícím obrázku.

POSTUP PŘI MAZÁNÍ ČEPELÍ

Promažte otvor pro čep čepel v zadní části nůžek.

Naneste mazací tuk BCL2LGRE do otvoru v čepeli a několikrát stříhnete čepelí naprázdno, aby se mazací olej rovnoměrně rozprostřel.

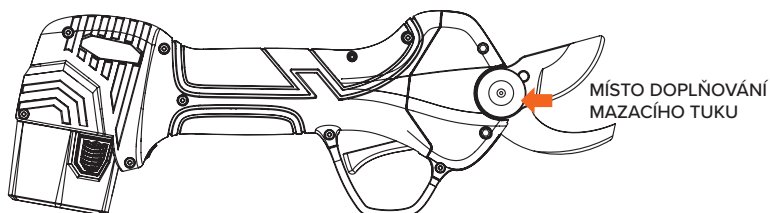

Nastavení čepelí



Před zahájením práce odpojte akumulátor nůžek. Před použitím stříhacích nůžek zkontrolujte upnutí čepel.

Správně upnutá čepel se neotáčí doleva a/nebo doprava. Správné upnutí čepel ušetří práci při stříhání elektrickými nůžkami.

UPOZORNĚNÍ: Když je čepel zavřená, neměla by mít boční vůli. Boční vůle je abnormální stav, protože vytvoří mezeru mezi oběma čepelími a způsobí, že zuby ozubeného kola nebudou správně zabírat, čímž dojde k poškození mechanické konstrukce.

Výměna čepele



Před zahájením práce odpojte akumulátor nůžek.

Pokud čepel již nepřechází přes protičepel nebo vykazuje známky silného opotřebení při stříhání, doporučuje se čepel vyměnit.

POSTUP PŘI VÝMĚNĚ ČEPELE

1. Před výměnou čepele nůžky z bezpečnostních důvodů vypněte a vyjměte baterii.
2. Při výměně čepele postupujte podle níže uvedených obrázků.
3. Po výměně vyčistěte, připojte baterii, zkontrolujte napájení a zavřete čepel.

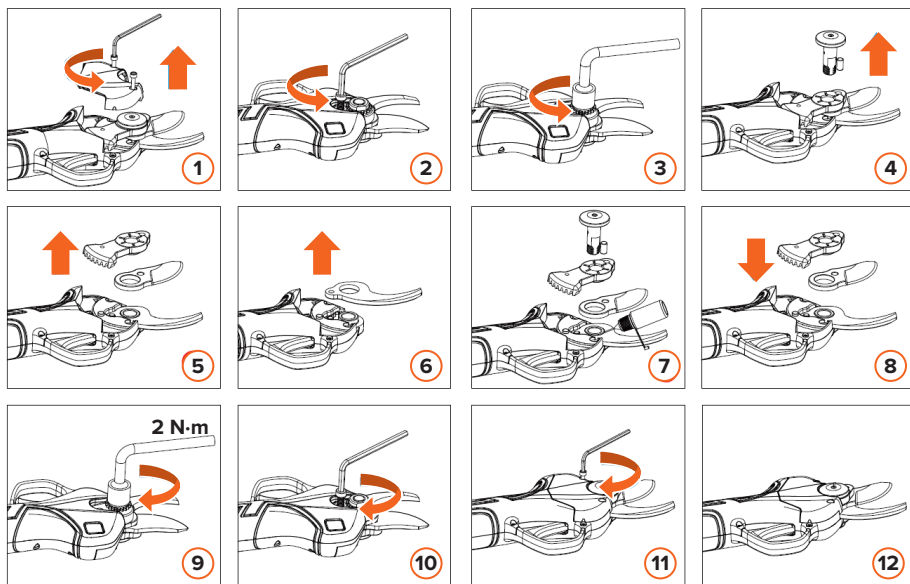

Použití, údržba a bezpečnostní opatření elektrických nůžek

1. Nestříhejte větve nad stanovený průměr stříhu nůžek; nestříhejte tvrdé předměty, jako je kov a kámen, ani žádný jiný nerostný materiál. Náradí nedržte ve stolním svěráku. Pokud je čepel opotřebovaná nebo poškozená, včas ji vyměňte.
2. Udržujte nůžky a jejich součásti v čistotě. Elektrické nůžky, baterie a nabíječku čistěte čistým hadříkem (nepoužívejte žíravé čisticí prostředky nebo rozpouštědla). K čištění prachu z hlavy nůžek použijte měkký kartáč nebo suchý hadřík.
3. Elektrické nůžky, baterie a/nebo nabíječku neponořujte do žádné kapaliny včetně vody.
4. Elektrické nůžky používejte v souladu s návodem k použití. Elektrické nůžky, baterii a nabíječku nepoužívejte, pokud jsou poškozené.
5. Pokud stisknutím tlačítka napájení nůžky správně nezapnete nebo nevypnete, nepoužívejte je, protože je nebezpečné je používat, když tlačítko napájení nefunguje. Bude nutné jej opravit.
6. Při seřizování, výměně příslušenství nebo skladování elektrických nůžek se ujistěte, že je tlačítko napájení vypnuté. Toto preventivní opatření sníží riziko náhodného spuštění elektrických nůžek.
7. Nepoužité nůžky uchovávejte mimo dosah dětí. Nedovolte používat nůžky osobám, které nejsou obeznámeny s elektrickými nůžkami nebo které nerozumí návodu k použití. Používání nůžek nepoučenými uživateli je nebezpečné.
8. Při používání nůžek a jejich příslušenství se řiďte návodem k použití a způsoby použití a berte v úvahu pracovní prostředí a úkoly, které se mají provádět. Jejich použití při jakékoli činnosti, která neodpovídá požadavkům, může být nebezpečné.
9. Po použití nůžek odstraňte nečistoty z čepele a protičepele, poté čepel namažte a zkontrolujte, zda jsou čepele ve správné poloze.

BEZPEČNOSTNÍ OPATŘENÍ PRO POUŽITÍ

1. Pokud je stříhaná větev příliš tvrdá, je třeba včas uvolnit spoušť a čepel se automaticky znovu otevře.
2. Pokud nelze baterii správně nabít, nejprve zkontrolujte, zda je nabíječka správně připojena. Poté zkontrolujte, zda je nabíjecí napětí stejné, jako je uvedeno na výrobním štítku.
3. Pokud dojde k jakékoli elektrické nebo mechanické poruše, okamžitě vypněte tlačítko napájení.
4. Pokud nepracuje podle pokynů, může dojít k výronu kapaliny z baterie. Nedotýkejte se kapaliny. V případě náhodného kontaktu ji okamžitě opláchněte vodou. Pokud kapalina vystříkne do očí, po vypláchnutí vodou jděte do nemocnice, protože kapalina vytékající z baterie může způsobit podráždění nebo popáleniny.

Bezpečnostní opatření



Když nůžky přestanou pracovat, nechte čepele zavřené.

POZOR! Pečlivě si přečtěte všechny pokyny, nedodržení všech pokynů může způsobit úraz elektrickým proudem, požár nebo jiné vážné zranění!

BEZPEČNOST NA PRACOVIŠTI BEZPEČNOSTNÍ OPATŘENÍ

1. Udržujte pracoviště v čistotě, tmavá a chaotická pracoviště mohou být příčinou úrazů.
2. Nepoužívejte elektrické nůžky ve výbušném, hořlavém a/nebo vlhkém prostředí.
3. Elektrické nůžky na větve používejte až poté, co děti a okolostojící osoby opustí pracoviště, aby nedošlo k náhodnému poranění při práci.

POKYNY K ELEKTRICKÉ BEZPEČNOSTI

1. Zástrčka na baterii musí odpovídat konektoru na baterii. Zástrčku a/nebo konektor neupravujte.
2. Nevystavujte nůžky dešti nebo vlhkosti. Voda nebo jiné kapaliny mohou zvýšit riziko úrazu elektrickým proudem a poškození přístroje.
3. S kabely nezacházejte špatně. Napájecí kabel nepoužívejte ke zvedání, tahání nůžek ani k jejich odpojování. Nůžky uchovávejte mimo dosah tepla, oleje, ostrých hran nebo pohyblivých částí. Nepoužívejte nabíječku, pokud je poškozený napájecí kabel nebo zástrčka. Poškozené a zamotané kabely mohou zvýšit riziko úrazu elektrickým proudem.

POKYNY PRO OSOBNÍ BEZPEČNOST

1. Při práci s elektrickými nůžkami buďte ostražití, věnujte pozornost obsluze a zůstaňte bdělí. Elektrické nůžky nepoužívejte při únavě, pod vlivem léků a/nebo po požití alkoholu. Roztržitost při práci může způsobit vážná zranění osob.
2. Používejte ochranné pomůcky a vždy noste ochranné brýle. Ve vhodných podmínkách může úrazy snížit protiskluzová bezpečnostní obuv, přilba, ochrana sluchu atd.
3. Před zapnutím nůžek vyjměte všechny seřizovací klíče. Jakýkoli seřizovací klíč ponechaný v rotujících částech nůžek může způsobit zranění osob.
4. Při práci nenatahujte příliš ruce, držte je mimo pracovní plochu, dbejte na to, aby nedošlo k poškození materiálu nebo povrchu pod pracovní plochou, vždy dbejte na rovnováhu mezi nohama a tělem, abyste v případě nehody lépe ovládali elektrické nůžky.
5. Vhodně se oblečte, nenoste volné oblečení a udržujte vlasy, oděv a rukávy mimo pohyblivé části, protože volné oblečení, ozdoby nebo dlouhé vlasy se mohou zachytit o pohyblivé části.

Obecná bezpečnostní upozornění pro elektrické nářadí



POZOR! Přečtěte si všechna bezpečnostní upozornění a všechny pokyny. Nedo-
držení varování a pokynů může mít za následek úraz elektrickým proudem, požár
a/nebo vážné zranění. Výraz "elektrické nářadí" v těchto upozorněních označuje
elektrické nářadí napájené ze sítě (s kabelem) nebo elektrické nářadí napájené z
akumulátoru (bez kabelu).

BEZPEČNOST NA PRACOVIŠTI

- Udržujte pracovní prostor čistý a dobře osvětlený. Nepřehledné nebo tmavé prostory nahrávají nehodám.
- Nepoužívejte elektrické nářadí ve výbušném prostředí, například v přítomnosti hořlavých kapalin, plynů nebo prachu. Elektrické nářadí vytváří jiskry, které mohou zapálit prach nebo výpary.
- Při práci s elektrickým nářadím udržujte děti a okolostojící osoby v bezpečné vzdálenosti. Rozptýlení může způsobit ztrátu kontroly.

ELEKTRICKÁ BEZPEČNOST

- Zástrčky elektrického nářadí musí odpovídat zásuvce. Zástrčku nikdy nijak neupravujte. Nepoužívejte žádné adaptérové zástrčky s uzemněným (uzemněným) elektrickým nářadím. Neupravené zástrčky a odpovídající zásuvky snižují riziko úrazu elektrickým proudem.
- Vyvarujte se kontaktu těla s uzemněnými nebo povrchy zařízení spojených se zemí, jako jsou potrubí, radiátory, sporáky a chladničky. Pokud je vaše tělo spojeno se zemí, nebo uzemněno, existuje zvýšené riziko úrazu elektrickým proudem.
- Nevystavujte elektrické nářadí dešti nebo vlhku. Vniknutí vody do elektrického nářadí zvyšuje riziko úrazu elektrickým proudem.
- Nepoužívejte kabel nevhodným způsobem. Nikdy nepoužívejte kabel k přenášení, tahání nebo odpojování elektrického nářadí. Kabel uchovávejte mimo dosah tepla, oleje, ostrých hran nebo pohyblivých částí. Poškozené nebo zamotané kabely zvyšují riziko úrazu elektrickým proudem.
- Pokud je práce s elektrickým nářadím ve vlhkém prostředí nevyhnutelná, použijte napájení s ochranou proti zkratu (GFCI). Použití GFCI snižuje riziko úrazu elektrickým proudem.

OSOBNÍ BEZPEČNOST

- Bud'te ve střehu, sledujte, co děláte, a při práci s elektrickým nářadím používejte zdravý rozum. Nepoužívejte elektrické nářadí, pokud jste unavení nebo pod vlivem drog, alkoholu nebo léků. Chvilka nepozornosti při práci s elektrickým nářadím může mít za následek vážné zranění osob.
- Používejte osobní ochranné prostředky. Vždy používejte ochranu očí. Ochranné pomůcky, jako je protiprachová maska, neklouzavá bezpečnostní obuv, tvrdá čepice nebo ochrana sluchu, používané za vhodných podmínek, snižují počet osobních zranění.
- Zabraňte neúmyslnému spuštění. Před připojením ke zdroji napájení a/nebo akumulátoru, zvednutím nebo přenášením nářadí se ujistěte, že je vypínač ve vypnuté poloze. Přenášení

elektrického nářadí s prstem na spínači nebo zapínání elektrického nářadí, které má spínač zapnutý, vybízí k nehodám.

- d) Před zapnutím elektrického nářadí vyjměte seřizovací klíč nebo jiné nářadí. Toto nářadí na rotující části elektrického nářadí může způsobit zranění osob.
- e) Nepřetěžujte se. Stále udržujte správnou polohu těla i končetin a rovnováhu. To umožní lepší ovládání elektrického nářadí v neočekávaných situacích.
- f) Správně se oblečte. Nenoste volné oblečení ani šperky. Vlasy, oděv a rukavice udržujte mimo dosah pohyblivých částí. Volné oblečení, šperky nebo dlouhé vlasy se mohou zachytit o pohyblivé části.
- g) Pokud jsou k dispozici zařízení pro připojení zařízení pro odsávání a sběr prachu, zajistěte jejich připojení a správné používání. Používání zařízení pro odvádění prachu může snížit nebezpečí související s prachem.

POUŽÍVÁNÍ ELEKTRICKÉHO NÁŘADÍ A ÚDRŽBA

- a) Elektrické nářadí nepoužívejte násilím. Používejte správné elektrické nářadí pro danou aplikaci. Správné elektrické nářadí provede práci lépe a bezpečněji při rychlosti, pro kterou bylo navrženo.

VAROVÁNÍ: Použití jiného příslušenství nebo nástavce nebo provádění jiných operací s tímto nářadím, než je doporučeno v tomto návodu k použití, může představovat riziko zranění osob.

- b) Nepoužívejte elektrické nářadí, pokud jej spínač nezapíná a nevypíná. Každé elektrické nářadí, které nelze ovládat spínačem, je nebezpečné a musí být opraveno.
- c) Před jakýmkoli nastavováním, výměnou příslušenství nebo skladováním elektrického nářadí odpojte zástrčku od zdroje napájení a/nebo akumulátor od elektrického nářadí. Tato preventivní bezpečnostní opatření snižují riziko náhodného spuštění elektrického nářadí.
- d) Nečinné elektrické nářadí ukládejte mimo dosah dětí a nedovolte, aby s ním pracovaly osoby, které nejsou seznámeny s elektrickým nářadím nebo s tímto návodem. Elektrické nářadí je v rukou nepoučených uživatelů nebezpečné.
- e) Údržba elektrického nářadí. Zkontrolujte, zda nedošlo k nesprávnému seřízení nebo vážnutí pohyblivých částí, k poškození dílů a k jakémukoli jinému stavu, který by mohl ovlivnit provoz elektrického nářadí. V případě poškození nechte elektrické nářadí před použitím opravit. Mnoho nehod je způsobeno špatně udržovaným elektrickým nářadím.
- f) Řezné nástroje udržujte ostré a čisté. Správně udržované řezné nástroje s ostrými břity se méně často zasekávají a lépe se ovládají.
- g) Elektrické nářadí, příslušenství, nástavce atd. používejte v souladu s tímto návodem a s ohledem na pracovní podmínky a prováděnou práci. Použití elektrického nářadí k jiným než určeným činnostem by mohlo vést k nebezpečným situacím.

SERVIS

Servis elektrického nářadí svěťte kvalifikovanému opraváři, který používá pouze identické náhradní díly. Tím zajistíte, že bude zachována bezpečnost elektrického nářadí.

Všeobecná záruka SNAE

1. Pokud to zákon umožňuje, je na veškeré ruční nářadí pro profesionální použití v katalogu poskytována doživotní záruka - záruka na materiálové a výrobní vady po dobu běžné životnosti daného nářadí. "Životnost" je definována jako doba, po kterou lze očekávat, že nářadí vydrží při běžném používání a za běžných podmínek. Připomínáme, že profesionální použití je definováno jako použití nářadí pro účely, které souvisí s obchodem, podnikáním nebo profesí uživatele.
2. Z výše uvedené doživotní záruky pro profesionální použití jsou vyloučeny pneumatické nástroje, hydraulické nástroje, nástroje napájené z baterií, elektrické/elektronické nástroje, momentové nástroje, nástroje pro automobilový průmysl a měřicí nástroje. Na toto nářadí a další nářadí, na které se nevztahuje doživotní záruka, se vztahuje záruční doba JEDEN ROK (12 měsíců) od data zakoupení výrobku, pokud nejsou ve specifických záručních podmínkách nářadí definovány jiné podmínky. Na baterie se vztahuje záruka na bezvadné zpracování a materiál po dobu DVOU LET od data původního nákupu. Pokud kontrola ukáže, že problém je způsoben vadným zpracováním nebo materiálem, výrobek bude bezplatně opraven (nebo podle naší volby vyměněn), pokud je ještě v záruční době.
3. Záruční lhůta pro spotřebitele (neprofesionální použití) je stanovena místními předpisy o spotřebním zboží.
4. Vadné výrobky budou opraveny, vyměněny nebo nahrazeny novými. Společnost SNA Europe obecně nehradí náklady na imobilizaci, přemístění, návštěvu místa nebo opravu na místě v prostorách zákazníka ani cestovní náklady na opravu, výměnu nebo náhradu výrobků.
5. Tato záruka se nevztahuje na výrobky, které byly nesprávně používány, nesprávně udržovány, opotřebované nesprávným používáním nebo na které byly provedeny neoprávněné úpravy.
6. Tato záruka se nevztahuje na opravy nebo díly, které podléhají opotřeбенí v důsledku používání nebo jiného přirozeného opotřeбенí, jako jsou mimo jiné nože, pryžové díly, těsnění, ucpávky, brusné desky, převody, ložiska, kola, olej, vzduchové filtry, svorky a další díly definované jako spotřební materiál. Tato záruka se rovněž nevztahuje na vady nářadí způsobené používáním nebo jiným přirozeným opotřeбенím.
7. Záruka se nevztahuje na výrobek, který byl používán v podmínkách, pro které nebyl navržen, nebo na výrobek, který byl poškozen vnějšími vlivy (voda, slaná voda, chemické, fyzikální vlivy, nárazy, extrémní teploty) nebo cizími látkami. V případě ztráty nebo úplného či částečného zničení výrobku se tato záruka nevztahuje na výrobek, pokud příjemce záruky nepředloží přesný technický důkaz o původu reklamace, vadě materiálu nebo konstrukční vadě a o součástech dotčeného výrobku.
8. Záruční reklamace musí být podána v záruční době. To vyžaduje předložení nebo zaslání kompletního dotčeného nářadí s dokladem o ověření prodeje, který musí potvrzovat datum nákupu a označení výrobku, prodejci nebo distributorovi.
9. Výměna nebo oprava výrobku bude provedena co nejrychleji. Po obdržení vyměněného nebo opraveného výrobku je zákazník požádán o potvrzení shody. Výměny a opravy poskytnuté v rámci záruky neprodlužují ani neobnovují záruční dobu na nářadí.
10. Jakoukoli údržbu nebo opravu prováděnou během záruční doby musí pod hrozbou ztráty záruky provádět autorizovaný distributor nebo oficiální servisní zástupce, s výjimkou úkonů údržby prováděných uživatelem, jak je uvedeno v návodu k obsluze výrobku.

(ENG) UK / EU DECLARATION OF CONFORMITY ORIGINAL
 (FRA) DÉCLARATION UE DE CONFORMITÉ
 (SPA) DECLARACIÓN UE DE CONFORMIDAD
 (POR) DECLARAÇÃO UE DE CONFORMIDADE
 (ITA) DICHIARAZIONE DI CONFORMITÀ UE
 (SWE) EU-FÖRSÄKRAN OM ÖVERENSSTÄMMELSE
 (NLD) EU- VERKLARING VAN OVERENSTEMMING
 (POL) EU DEKLARACJA ZGODNOŚCI
 (HUN) EU - MEGFELELŐSÉGI NYILATKOZAT
 (BUL) ЕС ДЕКЛАРАЦИЯ ЗА СЪОТВЕТСТВИЕ
 (SLV) IZJAVA EU O SKLADNOSTI
 (LIT) ES ATITIKIMO DEKLARACIJA
 (LAV) ES ATBILSTĪBAS DEKLARĀCIJA

(DEU) EG-KONFORMITÄTSERKLÄRUNG ÜBERSETZUNG DER ORIGINALKONFORMITÄTSERKLÄRUNG
 (DAN) EU-ØVERENSSTEMMELSESERKLÆRING
 (NOR) EUSAMSVERKLARING
 (FIN) EU-VÄLITUSTENNUMKAIJUSVAKUUTUS
 (RUS) ДЕКЛАРАЦИЯ О СООТВЕТСТВИИ EU
 (TUR) EU STANDARDIZASYON BEYANI
 (CZ) EU PROHLÁŠENÍ O SHODĚ
 (SLK) VYHLÁSENIE O ZHODE EU
 (ELL) ΔΗΛΩΣΗ ΣΥΜΜΟΡΦΩΣΗΣ ΜΕ ΕΕ
 (RON) DECLARAȚIE DE CONFORMITATE UE
 (HRV) EU IZJAVA O USKLADENOSTI
 (EST) EL VASTAVUSDEKLARATSIOON

ADRESA EU: **SNA Europe SAS**
 Allée Rosa Luxembourg
 95610 Eragny sur Oise - France

ADRESA VE **SNA Europe UK**
 SPOJENÉM **Moorhead way - Bramley - Rotherham**
 KRÁLOVSTVÍ: **S66 1YY - United Kingdom**

(ENG) Hereby declares that: / The device:
 (FRA) Déclare par la présente que: / L'appareil:
 (SPA) Declaro que: / El dispositivo:
 (POR) Vimos por este meio declarar: / O aparelho:
 (ITA) Con la presente dichiaro che: / Dispositivo:
 (DEU) Hiermit wird erklärt, dass die folgenden Erzeugnisse:
 (NLD) Hierbij verklaart dat: / Het apparaat:
 (POL) Niniejszym oświadczam, że: / Urządzenia:
 (HUN) Ez kijelentem, hogy: / Az eszköz:
 (BUL) С настоящото декларирам, че: / Устройството:
 (SLV) S tem izjavljam, da: / Naprava:
 (LIT) Šiuo pareiškimu pareiškiama, kad: / Įrenginys:
 (LAV) Ar šo paziņo, ka: / Ierīce:

(SWE) Härmed deklaras att: / Enheten:
 (DAN) Erklærer herved at: / enheten:
 (NOR) Erklærer herved at: / enheten:
 (FIN) Vakuutamme täten: / Että tuote:
 (RUS) Настоящим заявляем, что: / Устройство:
 (TUR) Beyan ederiz ki: / Cihaz:
 (CZ) Nize prohlašujeme, že: / výrobek:
 (SLK) Týmto prehlasujeme, že: / Výrobok:
 (ELL) Δηλώνει ότι: / Ησσκευή:
 (RON) Prin prezenta declară că: / Dispozitivul:
 (HRV) Ovimе izjavljuјemo da: / Uredaj:
 (EST) Käesolevaga teatab, et: / Seade:

(ENG) Type(s):
 (FRA) Type(s):
 (SPA) Tipo(s):
 (POR) Tipo:
 (ITA) Tipo:
 (DEU) Artikelnummern :
 (NLD) Typen:
 (POL) Typ:
 (SWE) Typ:
 (DAN) Typ:
 (NOR) Typ:
 (FIN) Tyyppi:
 (RUS) Тип:
 (TUR) Tip:
 (CES) Typ:
 (SLK) Typ:
 (ELL) Τύπος:
 (HUN) Típus:
 (BUL) Тип(ове):
 (RON) Tipuri:
 (SLV) Vrste:
 (HRV) Vrsta(e):
 (LIT) Tipas (-iai):
 (EST) Tüüp(id):
 (LAV) Veids(-i):



BAHCO

BCL226

(ENG) Product:
 (FRA) Produit:
 (SPA) Producto:
 (POR) Produto:
 (ITA) Prodotto:
 (DEU) Produkt:
 (NLD) Product:
 (POL) Produkt:
 (SWE) Produkt:
 (DAN) Produkt:
 (NOR) Produkt:
 (FIN) Tuote:
 (RUS) Изделие:
 (TUR) Ürün:
 (CZ) Výrobek:
 (SLK) Výrobok:
 (ELL) Προϊόν:
 (HUN) Termék:
 (BUL) продукт:
 (RON) Produs:
 (SLV) izdelek:
 (HRV) Proizvod:
 (LIT) Produkta:
 (EST) Toode:
 (LAV) Produkts:

ELECTRIC SECATEURS
 SECATEUR ELECTRIQUE
 TIJERAS DE PODAR ELECTRONICAS
 TESOURA DE PODA ELECTRONICA
 FORBICI ELETTRICHE
 ELEKTRISCHE REBSCHERE
 ELEKTRISCHE SNOEISCHAAR
 SEKATOR ELEKTRONICZNY
 ELEKTRONISK TRÄDGÄRDSSAX
 ELEKTRONISK BESKÆRESAKS
 ELEKTRONISK GRENSAKS
 ELEKTRONISSET PUUTARHASAKSET
 ЭЛЕКТРИЧЕСКИЕ СЕКАТОРЫ
 ELEKTRONIK SEKATOR
 ELEKTRONICKE ZAHRADNICKE NUZKY
 ELEKTRONICKE ZAHRADNICKE NOZNICE
 ΗΛΕΚΤΡΟΝΙΚΗ ΨΑΛΙΔΑ
 ELEKTROMOS METSZOOLLOK
 ЕЛЕКТРИЧЕСКА НОЖИЦА
 SECATOARE ELECTRICE
 ELEKTRICNE STRALJE
 ELEKTRICNE SKADE
 ELEKTROS SEKATERIAI
 ELEKTRILISE SKAATRID
 ELEKTRISKE SEKATERI

(ENG) Was manufactured in conformity with the provisions in the:
 (FRA) A été fabriqué en conformité avec les dispositions des:
 (SPA) Está fabricada según las disposiciones de:
 (POR) Foi fabricado em conformidade com os pressupostos:
 (ITA) Prodotto in conformità con le disposizioni:
 (DEU) In Übereinstimmung mit folgenden Bestimmungen gefertigt wurden.
 (NLD) Is vervaardigd in overeenstemming met de bepalingen in de:
 (POL) Został wyprodukowany zgodnie z przepisami
 (HUN) A következő rendelkezéseknek megfeleleően gyártották:
 (BUL) Произведено в съответствие с разпоредбите на:
 (SLV) izdelano v skladu z določili v:
 (LIT) Pagaminta laikantis šių taisyklių:
 (LAV) Tika ražots saskaņā ar noteikumiem:

(SWE) Producerats enligt bestämmelserna i följande direktiv:
 (DAN) Produceret i samsvær med bestemmelserne i:
 (NOR) Produisert i samsvær med bestemmelserne i:
 (FIN) On valmistettu noudattaen säännöksiä:
 (RUS) Было произведено в соответствии с положениями:
 (TUR) Aşağıdaki direktif ve Standartlara uygun üretilmiştir:
 (CZ) Byl vyroben ve shodě s předpisy:
 (SLK) Bol vyroben v zhode s predpismi:
 (ELL) Κατασκευάστηκε σύμφωνα με τις διατάξεις του:
 (RON) A fost fabricat în conformitate cu prevederile din:
 (HRV) Proizvedeno u skladu s odredbama u:
 (EST) Toodevalmistus vastavalt järgmistele nõuetele:

SMĚRNICE EU: Směrnice 2006/42/EC
Směrnice 2014/30/EU

BRITSKÉ
PŘEDPISY:

Předpisy o dodávkách strojních zařízení (bezpečnost) 2008. 1597
Předpisy o elektromagnetické kompatibilitě 2016. 1091

STANDARDS:

EN 62841-1:2015+A11:2022
EN IEC 55014-1:2021
EN IEC 55014-2:2021

(ENG) Person authorized to compile the technical file:
(FRA) Personne autorisée à constituer le dossier technique:
(SPA) Persona facultada para elaborar el expediente técnico:
(POR) Pessoa autorizada para elaborar o dossier técnico:
(ITA) Persona autorizzata a compilare la pratica tecnica:
(DEU) Bevollmächtigte(r) zum Zusammenstellen technischer Unterlagen:
(NLD) Persoon die is gemachtigd het technisch dossier samen te stellen:
(POL) Osoba odpowiedzialna za zestawianie pliku technicznego:
(SWE) Person som är behörig att sammanställa den tekniska dokumentationen:
(DAN) Person bemyndiget til at udarbejde tekniske beskrivelser:
(NOR) Autorisert person for utarbeidelse av den tekniske filen:
(FIN) Henkilö on valtuutettu kokoamaan teknisen tiedoston:
(TUR) Teknik dosyayı düzenlemeye yetkili kişi:
(RUS) Лицо, уполномоченное на составление технической документации:
(CZ) Autorizovaná osoba pro sestavení technického spisu:
(SLK) Osoba zodpovedná za vypracovanie technickej dokumentácie:
(ELL) Άτομο εξουσιοδοτημένο να καταρτίσει τον τεχνικό φάκελο:
(HUN) A műszaki dokumentáció összeállítására feljogosított személy:
(BUL) Лице, упълномощено да състави техническото досие:
(RON) Persoana autorizată sa întocmească dosarul tehnic:
(SLV) Oseba, pooblaščená za sestavljanje tehnične dokumentacije:
(HRV) Osoba ovlaštena za sastavljanje tehničke dokumentacije:
(LIT) Asmuo, įgaliojamas sudaryti techninę bylą:
(EST) Tehnilist toimikult koostama volitatud isik:
(LAV) Persona, kas pilnvarota sastādīt tehnisko dokumentāciju:



SERGIO GARCÍA
Manažer kvality

SNA Europe SAS

Allée Rosa Luxembourg

95610 Eragny sur Oise - France

Datum: 4. června 2024

(ENG) This declaration of conformity is issued under the sole responsibility of the manufacturer.
(FRA) Cette déclaration de conformité est établie sous la seule responsabilité du fabricant.
(SPA) Esta declaración de conformidad se emite bajo la exclusiva responsabilidad del fabricante.
(POR) Esta declaração de conformidade é emitida sob a exclusiva responsabilidade do fabricante.
(ITA) La presente dichiarazione di conformità è rilasciata sotto la responsabilità esclusiva del fabbricante.
(DEU) Diese Konformitätserklärung wird in alleiniger Verantwortung des Herstellers ausgestellt.
(NLD) Deze conformiteitsverklaring wordt uitgegeven onder de exclusieve verantwoordelijkheid van de fabrikant.
(POL) Niniejsza deklaracja zgodności wydawana jest na wyłączną odpowiedzialność producenta.
(SWE) Denna försäkran om överensstämmelse utfärdas på tillverkarens eget ansvar.
(DAN) Denne overensstemmelseerklæring udstedes udelukkende på fabrikantens ansvar.
(NOR) Denne samsvarserklæringen utstedes under eget ansvar av produsenten.

(FIN) Tämä vaatimustenmukaisuusvakuutus on annettu valmistajan yksinomaisella vastuulla.
(TUR) Bu uygunluk beyanı, tamamen üreticinin sorumluluğunda yayınlanmıştır.
(RUS) Настоящая декларация о соответствии выдается исключительно под ответственность производителя.
(CZ) Toto prohlášení o shodě se vydává na výhradní odpovědnost výrobce.
(SLK) Toto vyhlásenie o zhode sa vydáva na výhradnú zodpovednosť výrobcu.
(ELL) Αυτή η δήλωση συμμόρφωσης εκδίδεται με αποκλειστική ευθύνη του κατασκευαστή.
(HUN) Ezt a megfeleléségi nyilatkozatot a gyártó kizárólagos felelősségére bocsátják ki.
(BUL) Тази декларация за съответствие се издава под изключителната отговорност на производителя.
(RON) Această declarație de conformitate este emisă sub responsabilitatea exclusivă a producătorului.
(SLV) Ta izjava o skladnosti je izdana na izključno odgovornost proizvajalca.
(HRV) Ova izjava o skladnosti izdaje se isključivo na odgovornost proizvođača.
(LIT) Ši atitikties deklaracija išduodama tik gamintojo atsakomybe.
(EST) See vastuvastusdeklaratsioon antakse välja tootja ainuvastutusel.
(LAV) Par šīs atbilstības deklarācijas izdošanu atbild tikai ražotājs.

- DE** Um die gesamte Bedienungsanleitung herunterzuladen, gehen Sie zu www.bahco.com oder scannen Sie den QR-Code
- DA** Download hele brugsanvisningen ved at besøge www.bahco.com eller scan QR-koden
- EL** Για λήψη του εγχειριδίου οδηγιών μεταβείτε στη διεύθυνση www.bahco.com ή σαρώστε τον κωδικό QR
- EN** For downloading the full instruction manual go to www.bahco.com or flash the QR-code
- ES** Para descargar el manual de instrucciones completo, vaya a www.bahco.com o escanee el código QR.
- FI** Täydellisen käyttöohjeen saat osoitteesta www.bahco.com tai skannaamalla QR-koodin
- FR** Pour télécharger le manuel d'instructions complet, rendez-vous sur www.bahco.com ou scannez le code QR
- HR** Za preuzimanje korisničkog priručnika u cijelosti idite na www.bahco.com ili skenirajte crtični kod
- HU** A használati útmutató letöltéséhez lépjen a www.bahco.com oldalra, vagy olvassa le a QR-kódot.
- IT** Per scaricare il manuale di istruzioni completo andare sul sito www.bahco.com oppure scansionare il codice QR
- NL** Om de complete gebruiksaanwijzing te downloaden, ga naar www.bahco.com of gebruik de QR-code
- NO** Besøk www.bahco.com for å laste ned hele instruksjonshåndboken, eller les av QR-koden
- PL** Aby pobrać cały podręcznik obsługi, wejdź na stronę www.bahco.com lub zeskanuj kod QR
- PT** Para descarregar o manual de instruções na íntegra, vá a www.bahco.com ou leia o código QR
- RO** Pentru descărcarea manualului complet de instrucțiuni, accesați www.bahco.com sau scanați codul QR
- SV** Hämta den fullständiga instruktionshandboken på www.bahco.com/sv-se/ eller läs av QR-koden.
- SK** Ak si chcete stiahnuť celý návod na použitie, kliknite na www.bahco.com alebo naskenujte QR kód
- SL** Za prenos celotnega priročnika z navodili za uporabo pojdite na www.bahco.com ali poskenirajte QR-kodo.
- TR** Tam kullanim kılavuzunu indirerek için www.bahco.com adresine gidin veya QR kodunu gönderin



www.bahco.com

Follow the fish! www.bahco.com



BAHCO